

HOLZSCHINDELN / TAVILLONS en bois

Holzart / <i>sorte de bois:</i>	Herkunft / <i>origine:</i>
Fichte / <i>épicéa</i>	Schweiz, Österreich / <i>Suisse, Autriche</i>
Lärche / <i>mélèze</i>	Schweiz, Österreich, Deutschland / <i>Suisse, Autriche, Allemagne</i>

**Die Holzschindelpreise verstehen sich ab Lieferwerk ohne Transport an den Bestimmungsort!
Les prix de tavillons en bois s'entendent net dès l'usine de fabrication sans le transport sur place!**

Artikel-Nr <i>No-d'article</i>	Artikelbezeichnung <i>Description de l'article</i>	Holzart <i>Sorte d.bois</i>	Dimension cm <i>Dimension cm</i>	Einheit Stk. <i>Unité pcs.</i>
171.1000	Unterzugschindeln, handgespalten Tavillon sous-toiture, faits à la main	Fichte <i>Épicéa</i>	45 cm / 8-10 cm Dicke/ ép.: 2-3 mm	200
Preis pro Bund (200 Stk) CHF 59.— / <i>Prix par botte (200 pcs)</i>				
170.1000	Maschinenunterzugschindeln Tavillon sous-toiture, faits à la machine	Fichte <i>Épicéa</i>	45 cm / 8-10 cm Dicke/ ép.: 2-3 mm	250
Preis pro Bund (250 Stk) CHF 56.75 / <i>Prix par botte (250 pcs)</i>				
173.1500	Ziegelschindeln, handgespalten Tavillon-tuiles, faits à la main	Fichte <i>Épicéa</i>	33 cm / 6-7 cm Dicke/ ép.: 2-3 mm	250
Preis pro Bund (250 Stk) CHF 56.25 / <i>Prix par botte (250 pcs)</i>				
173.1510	Ziegelschindeln, handgespalten Tavillon-tuiles, faits à la main	Fichte <i>Épicéa</i>	33 cm / 6-7 cm Dicke/ ép.: 2-3 mm	250
druckimprägniert braun, <i>imprégnable brun</i> Preis pro Bund (250 Stk) CHF 65.00 / <i>Prix par botte (250 pcs)</i> Bedarf Einfachdach: 50 Stk./m ² <i>Besoin pour couverture simple: 50 pcs/m²</i>				

Element- und Einzelschindeln sind in folgenden Ausführungen erhältlich:

Rundschnitt, Geradschnitt, 3-Kant- und Stutzeckform gemessert.

Le tavillon assemblé en bandeau ainsi que le tavillon simple sont disponible dans les exécutions suivantes:

coupe ronde, coupe carré, triangulaire et carré avec coin coupé, taillé à la machine

Einzelschindeln gemessert, Tavillons simple tranchés

Artikel-Nr <i>No-d'article</i>	Holzart <i>Sorte de bois</i>	Breite <i>Largeur</i>	Länge <i>Longueur</i>	Einheit Stk. <i>Unité pcs.</i>
172.0048	Fichte / <i>Épicéa</i>	48 mm	ca. 13.5 cm	500
172.0054	Fichte / <i>Épicéa</i>	54 mm	ca. 13.5 cm	500
172.0060	Fichte / <i>Épicéa</i>	60 mm	ca. 13.5 cm	500
172.0066	Fichte / <i>Épicéa</i>	66 mm	ca. 13.5 cm	400
172.0070	Fichte / <i>Épicéa</i>	70 mm	ca. 13.5 cm	400
172.0075	Fichte / <i>Épicéa</i>	75 mm	ca. 13.5 cm	400
172.0148	Lärche / <i>Mélèze</i>	48 mm	ca. 13.5 cm	500
172.0154	Lärche / <i>Mélèze</i>	54 mm	ca. 13.5 cm	500
172.0160	Lärche / <i>Mélèze</i>	60 mm	ca. 13.5 cm	500
172.0166	Lärche / <i>Mélèze</i>	66 mm	ca. 13.5 cm	400
172.0170	Lärche / <i>Mélèze</i>	70 mm	ca. 13.5 cm	400
172.0175	Lärche / <i>Mélèze</i>	75 mm	ca. 13.5 cm	400

Schirmschindeln gespalten, unregelmässig breit, Stärke ca. 4 mm
Tavillons de façade, largeurs divers, épaisseur env. 4 mm

Artikel-Nr <i>No-d'article</i>	Holzart <i>Sorte de bois</i>	Breite <i>Largeur</i>	Länge <i>Longueur</i>	Stärke ca. <i>Épaisseur env.</i>
172.0416	Fichte / <i>Épicéa</i>	divers	16.0 cm	4 mm
172.0420	Fichte / <i>Épicéa</i>	divers	20.0 cm	4 mm
172.0425	Fichte / <i>Épicéa</i>	divers	25.0 cm	4 mm
172.0516	Lärche / <i>Mélèze</i>	divers	16.0 cm	4 mm
172.0520	Lärche / <i>Mélèze</i>	divers	20.0 cm	4 mm
172.0525	Lärche / <i>Mélèze</i>	divers	25.0 cm	4 mm

HOLZSCHINDELN / TAVILLONS en bois

Holzart / <i>sorte de bois</i> :	Herkunft / <i>origine</i> :
Fichte / <i>épicéa</i>	Schweiz, Österreich / <i>Suisse, Autriche</i>
Lärche / <i>mélèze</i>	Schweiz, Österreich, Deutschland / <i>Suisse, Autriche, Allemagne</i>

Die Holzschindelpreise verstehen sich ab Lieferwerk ohne Transport an den Bestimmungsort!
Les prix de tavillons en bois s'entendent net dès l'usine de fabrication sans le transport sur place!

Schirmschindeln gespalten/ tavillons facade fendu

Artikel-Nr <i>No-d'article</i>	Holzart <i>Sorte de bois</i>	Breite <i>Largeur</i>	Länge <i>Longueur</i>	Menge pro Bund <i>Quantité par botte</i>
172.0620	Fichte / <i>Épicéa</i>	7.0 cm	20.0 cm	200 Stk / <i>pcs.</i>
172.0621	Fichte / <i>Épicéa</i>	8.0 cm	20.0 cm	200 Stk / <i>pcs.</i>
172.0625	Fichte / <i>Épicéa</i>	7.0 cm	25.0 cm	200 Stk / <i>pcs.</i>
172.0626	Fichte / <i>Épicéa</i>	8.0 cm	25.0 cm	200 Stk / <i>pcs.</i>
	Fichte druckimprägniert: <i>Épicéa imprégné:</i>		Mehrpreis per 1'000 Stk <i>supplément par 1'000 pcs.</i>	
172.0720	Lärche / <i>Mélèze</i>	7.0 cm	20.0 cm	200 Stk / <i>pcs.</i>
172.0721	Lärche / <i>Mélèze</i>	8.0 cm	20.0 cm	200 Stk / <i>pcs.</i>
172.0725	Lärche / <i>Mélèze</i>	7.0 cm	25.0 cm	200 Stk / <i>pcs.</i>
172.0726	Lärche / <i>Mélèze</i>	8.0 cm	25.0 cm	200 Stk / <i>pcs.</i>

Elementschindeln/ tavillons en élément

Artikel-Nr <i>No-d'article</i>	Holzart <i>Sorte de bois</i>	Breite <i>Largeur</i>	Fachweite FW <i>Hauteur utile</i>	Elemente pro m ² <i>Éléments par m²</i>
172.4019	Fichte / <i>Épicéa</i>	40 mm	FW 19 mm	43.90
172.4824	Fichte / <i>Épicéa</i>	48 mm	FW 24 mm	33.40
172.4827	Fichte / <i>Épicéa</i>	48 mm	FW 27 mm	29.60
172.5427	Fichte / <i>Épicéa</i>	54 mm	FW 27 mm	31.20
172.5430	Fichte / <i>Épicéa</i>	54 mm	FW 30 mm	28.10
172.6030	Fichte / <i>Épicéa</i>	60 mm	FW 30 mm	27.80
172.6033	Fichte / <i>Épicéa</i>	60 mm	FW 33 mm	25.26
172.6035	Fichte / <i>Épicéa</i>	60 mm	FW 35 mm	23.80
172.6638	Fichte / <i>Épicéa</i>	66 mm	FW 33 mm	25.52
172.6635	Fichte / <i>Épicéa</i>	66 mm	FW 35 mm	24.00
172.7035	Fichte / <i>Épicéa</i>	70 mm	FW 35 mm	22.70
172.7542	Fichte / <i>Épicéa</i>	75 mm	FW 42 mm	19.90
173.4824	Lärche / <i>Mélèze</i>	48 mm	FW 24 mm	33.40
173.4827	Lärche / <i>Mélèze</i>	48 mm	FW 27 mm	29.60
173.5427	Lärche / <i>Mélèze</i>	54 mm	FW 27 mm	31.20
173.5430	Lärche / <i>Mélèze</i>	54 mm	FW 30 mm	28.10
173.6030	Lärche / <i>Mélèze</i>	60 mm	FW 30 mm	27.80
173.6033	Lärche / <i>Mélèze</i>	60 mm	FW 33 mm	25.26
173.6035	Lärche / <i>Mélèze</i>	60 mm	FW 35 mm	23.80
173.6633	Lärche / <i>Mélèze</i>	66 mm	FW 33 mm	25.52
173.7035	Lärche / <i>Mélèze</i>	70 mm	FW 35 mm	22.70
173.7542	Lärche / <i>Mélèze</i>	75 mm	FW 42 mm	19.90

Schindelstifte / Clous pour tavillons

Artikel-Nr <i>No-d'article</i>	Dimension <i>Sorte de bois</i>		Menge <i>Longueur</i>	Verpackung <i>Emballage</i>
810.1000	1.2 x 25 mm	blank / <i>blanc</i>	ca. 3'220 Stk/kg	0.2 kg
810.1500	1.4 x 30 mm	blank / <i>blanc</i>	ca. 2'700 Stk/kg	0.5 kg
810.1800	1.6 x 35 mm	blank / <i>blanc</i>	ca. 1'785 Stk/kg	0.5 kg
814.0800	1.8 x 40 mm	verzinkt / <i>zinguée</i>	ca. 1'230 Stk/kg	1.0 kg

Dichtungsstreifen / Bande d'étanchéité

Artikel-Nr No-d'article	Artikelbezeichnung Description de l'article	Länge Longueur
564.000	Profil 177/51	0.873 m
565.000	Profil 76/18	0.850 m
565.100	Profil 95/37 Onduline	0.860 m
565.200	Profil 73/22	0.950 m
565.300	Profil 70/18 S75/18	1.050 m
566.200	Profil SP 41 klein / petit	0.968 m
565.501	Profil 207/35 klein / petit	0.828 m
565.510	Profil 3/333/39 klein / petit	1.000 m
565.518	Profil 250/40/10 klein / petit	1.000 m
566.300	Profil SP 41 gross / grand	0.968 m
565.500	Profil 207/35 gross / grand	0.828 m
565.511	Profil 3/333/39 gross / grand	1.000 m
565.519	Profil 250/40/10 gross / grand	1.000 m

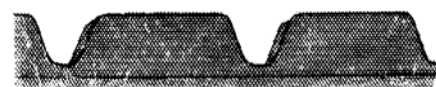

		Dimension Dimension
566.080	Dichtband weiss Typ N UV-beständig, 1-seitig selbstklebend Bande d'étancheite typ N résistante, aux UV, autocollant d'un côté	4 mm x 15.0 mm x 10 m
566.070	Dichtband weiss Typ N UV-beständig, 1-seitig selbstklebend Bande d'étancheite typ N résistante, aux UV, autocollant d'un côté	2 mm x 15.0 mm x 10 m
566.000	Dichtband / Bande d'étancheite Flach weiss, UV-beständig autocollante, résistante aux UV	9 mm x 10.0 m

Kehldichtstreifen selbstklebend Bande d'étancheité autocollante pour les arrêtières

Artikel-Nr No-d'article	Höhe Hauteur	Länge Longueur	Farbe Couleur	Karton à Carton de
565.650	60 mm	1000 mm	braun / brun	50 Stk./pcs



Dichtschnur als Abdichtung / Ficelle d'étanchéité

Artikel-Nr No-d'article	Artikelbezeichnung Description de l'article	Dimension Dimension	Länge Longueur	Karton à Carton de
566.900	für Faserzement pour plaques Eternit	Ø 8 mm Ø 8 mm	Rolle à 70 m rouleau de 70 m	3 Stk. / pcs
566.910	für Lichtplatten, mit Faden pour plaques translucides, avec ficelle	Ø 8 mm Ø 8 mm	Rolle à 6 m rouleau de 6 m	

"Compriband"

Artikel-Nr No-d'article	Artikelbezeichnung Description de l'article	Rollenlänge ml par rlx.	für Fugen pour fissure	Bandbreite Larg. de bande	Karton à Rollen Carton de rlx.
566.092	Selbstklebend / autocollante	11,5 m	2.0–4.0 mm	15 mm	20 Stk./pcs.
566.095	Selbstklebend / autocollante	7,5 m	3.0–6.0 mm	20 mm	15 Stk./pcs.
566.100	Selbstklebend / autocollante	6,5 m	4.0–7.0 mm	25 mm	12 Stk./pcs.
566.110	Selbstklebend / autocollante	5,0 m	5.0–9.0 mm	30 mm	10 Stk./pcs.

Traufentlüftungsgitter aus Kunststoff zu Profil 177/51
Profil de clôture pour profil 177/51 en plastique

Artikel-Nr No-d'article	Artikelbezeichnung Description de l'article	Länge Longueur
569.000	abgewinkelt / <i>plié anthrazit</i> Bünde à 10 Stk./ <i>paquets de 10 pcs.</i>	L 0.873 m
569.001	flach braun / <i>plat brun</i>	L 0.873 m
569.002	flach schwarz / <i>plat noir</i>	L 0.873 m
569.003	flach Alu roh / <i>plat alu brut</i>	L 0.873 m

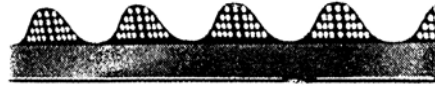

Stützbügel Kunststoff glasklar
Support en plastique transparente

Artikel-Nr No-d'article	Artikelbezeichnung Description de l'article	Verpackung Emballage
569.800	Profil 177/51	25 Stk. / pcs.
569.812	Profil 100/30	50 Stk. / pcs.
569.807	Profil 3/333/39	
569.802	Profil 76/18	
569.803	Profil 70/18 S 75/18	
569.806	Profil 95/37 Onduline	
569.804	Profil 73/22	

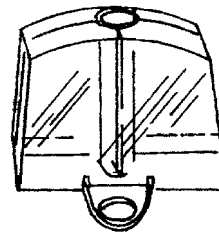

Stützbügel Metall / Support en métal

Artikel-Nr No-d'article	Artikelbezeichnung Description de l'article	Verpackung Emballage
569.810	Profil SP 41, 183/40	50 Stk. / pcs.
569.811	Profil 207/35	50 Stk. / pcs.

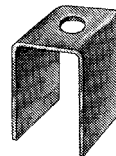

Kalotten Alu / Cavaliers en alu

Artikel-Nr No-d'article	Artikelbezeichnung Description de l'article	Verpackung Emballage
569.818	Profil 76/18	100 Stk./ pcs.
569.814	Profil 3/333/39	
569.816	Profil 177/51	
569.815	Profil SP 41, 183/40	
569.819	Thermogreca 250/40/10	



Bandeisenhaken zum einschlagen, feuerverzinkt *Agrafes à enfoncer, galvanisée*

5014.000 110/10/3.0 mm 200 Stück / pcs

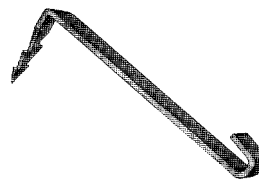

Leichtmetall-Ziegelschindeln aus Aluminium *Tavillon de tuiles en aluminium*

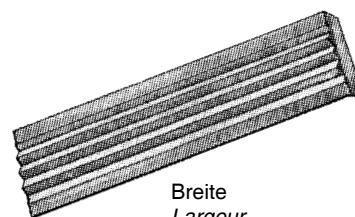

Artikel-Nr <i>No-d'article</i>	Farbe <i>Couleur</i>	Länge <i>Longueur</i>	Bund à <i>Botte de</i>	Breite <i>Largeur</i>
649.000	ALU roh/ALU brut	30 cm	500 Stk./pcs.	67 mm
650.000	ALU roh/ALU brut	33 cm	500 Stk./pcs.	67 mm
649.001	einseitig schwarz beschichtet	30 cm	500 Stk./pcs.	67 mm
650.001	à un côté avec revêtement noir	33 cm	500 Stk./pcs.	67 mm
650.100	einseitig schwarz beschichtet	200 cm	50 Stk./pcs.	60 mm
	à un côté avec revêtement noir			

Walzblei / Plomb laminé

Artikel-Nr <i>No-d'article</i>	Farbe <i>Couleur</i>	Breite x Dicke <i>Largeur x Épaisseur</i>	Rolle à <i>Rouleau de</i>
648.302	metallfarbig <i>couleur métallisé</i>	42 cm x 0,75 mm	ca. 30 kg
648.301	metallfarbig <i>couleur métallisé</i>	42 cm x 1,00 mm	ca. 30 kg
648.304	einseitig ziegelrot rückseitig braun <i>recto rouge tuile</i> <i>verso brun</i>	42 cm x 0,75 mm	ca. 30 kg

Lieferbar in Rollen von ca. 30 kg

Gewicht pro lfm:

0,75 mm = 3,6 kg / 1,00 mm = 4,8 kg

Livable en forme de rouleau à env. 30 kg

Poid par ml: 0,75 mm = 3,6 kg / 1,00 mm = 4,8 kg

Andere Dimensionen auf Anfrage.

Autres dimensions sur demande.

Traufentlüftungskamm
Grill d'aération de gouttière

Artikel-Nr <i>No-d'article</i>	Farbe <i>Couleur</i>	Höhe <i>Hauteur</i>	Länge <i>Longeur</i>	Bund à <i>Botte de</i>
569.005	braun/ <i>brun</i>	55 mm	1000 mm	30 Stk/pcs.
569.010	braun/ <i>brun</i>	120 mm	1000 mm	30 Stk/pcs.

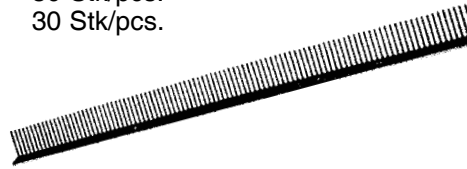

ECOPIC[®] Taubenabwehr
Anti pigeons ECOPIC[®]

Inoxstäbe Ø 1.53 mm
Unterfläche aus Kunststoff
Pique en Inox Ø 1.3 mm
Partie dessous en matière plastique
Bedarf für 1m, 3 Stück
besoin pour 1m, 3 pièces

Artikel-Nr <i>No-d'article</i>	Artikelbezeichnung <i>Description de l'article</i>	Breite <i>Largeur</i>	Höhe <i>Hauteur</i>
569.400	Typ E2 Karton à 120 Stk. = 40 lfm <i>Carton à 120 pcs. = 40 ml</i>	50 mm	100 mm

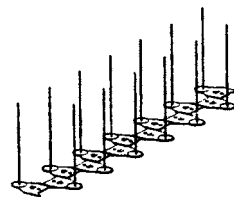

569.404	Typ E4 Karton à 150 Stk. = 50 lfm <i>Carton à 150 pcs. = 50 ml</i>	140 mm	115 mm
---------	---	--------	--------

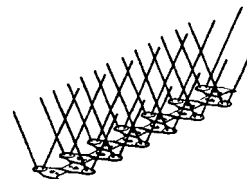

569.406	Typ E6 Karton à 60 Stk. = 20 lfm <i>Carton à 60 pcs. = 20 ml</i>	200 mm	120 mm
---------	---	--------	--------

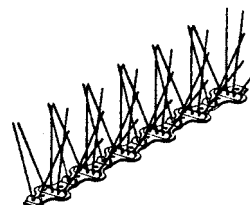

298.515	Kitt Sikasil "C" transparent <i>Mastic Sikasil "C" transparent</i>
---------	---

Rollfirst, die First- und Gratbelüftung *Bande recouvrement de faîte*

Artikel-Nr <i>No-d'article</i>	Farbe <i>Couleur</i>	Breite <i>Largeur</i>	Rollenlänge <i>Longeur de rouleau</i>
569.045	braun / brun	295 mm	5 m
569.046	rot / rouge	295 mm	5 m
569.047	schwarz / noir	295 mm	5 m

4 Rollen pro Karton / 4 rouleaux par carton

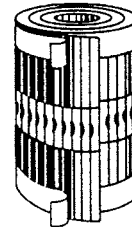

Kunststoff-Schutzgitter *Grille protectrice en plastique*

Artikel-Nr <i>No-d'article</i>	Farbe <i>Couleur</i>	Höhe <i>Hauteur</i>	Rollenlänge <i>Longeur de rouleau</i>
569.241	braun / brun	50 mm	5 m
569.243	weiss / blanc	50 mm	5 m
569.246	braun / brun	80 mm	5 m
569.248	weiss / blanc	80 mm	5 m
569.251	braun / brun	100 mm	5 m
569.252	schwarz / noir	100 mm	5 m
569.253	weiss / blanc	100 mm	5 m



"Profirolle" Schutzgitter *Grille protectrice "Profirolle"*

Artikel-Nr <i>No-d'article</i>	Farbe <i>Couleur</i>	Höhe <i>Hauteur</i>	Rollenlänge <i>Longeur de rouleau</i>
569.266	braun / brun	50 mm	60 m
569.268	weiss / blanc	50 mm	60 m
569.262	braun / brun	80 mm	60 m
569.261	weiss / blanc	80 mm	60 m
569.256	braun / brun	100 mm	60 m
569.257	schwarz / noir	100 mm	60 m
569.258	weiss / blanc	100 mm	60 m



"Profirolle" Schutzgitter Alu roh *Grille protectrice "Profirolle" en alu brut*

Artikel-Nr <i>No-d'article</i>	Farbe <i>Couleur</i>	Höhe <i>Hauteur</i>	Rollenlänge <i>Longeur de rouleau</i>
569.350	Alu roh / Alu brut	50 mm	60 m
569.380	Alu roh / Alu brut	80 mm	60 m
569.399	Alu roh / Alu brut	100 mm	60 m

Abdichtungsplatten SecuPlate™
Plaque pour la toiture simple SecuPlate™

Artikel-Nr <i>No-d'article</i>	Plattenbreite / Baubreite <i>Largeur / Largeur utile</i>	Länge <i>Longueur</i>	Bund à <i>Botte de</i>
650.250	1090 / 1070 mm	25 cm	50 Stk/pcs.
650.260	1090 / 1070 mm	26 cm	50 Stk/pcs.
650.200	1090 / 1070 mm	27 cm	50 Stk/pcs.
650.300	1090 / 1070 mm	28 cm	50 Stk/pcs.
650.400	1090 / 1070 mm	29 cm	50 Stk/pcs.
650.500	1090 / 1070 mm	30 cm	50 Stk/pcs.
650.600	1090 / 1070 mm	31 cm	50 Stk/pcs.
650.700	1090 / 1070 mm	32 cm	50 Stk/pcs.
650.800	1090 / 1070 mm	33 cm	50 Stk/pcs.

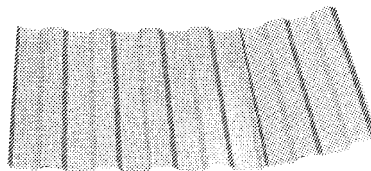

1 Palette = 1000 Stück / *pièces*
Diskrete Brauntönung / *Coloration brune discrète*

Andere Masse auf Anfrage.
Autres dimensions sur demande.

Berechnung der Deckfläche: Baubreite 1070 x (Länge - 50 mm)
Calcul de la surface effective: Largeur utile 1070 x (longueur - 50 mm)

ACRYLGLAS-Lichtplatten passend zu Eternit-Schiefer
Plaques translucides en verre acrylique adaptable à l'ardoise Eternit

Artikel-Nr <i>No-d'article</i>	Farbe <i>Couleur</i>	Stärke ca. <i>Épais. env.</i>	Breite <i>Largeur</i>	Länge <i>Longueur</i>	Brandkennziffer <i>Classement du feu</i>
276.000	glasklar, farblos	4.0 mm	0.400 m	0.400 m	4.2
276.100	<i>transparent, incolore</i>	4.0 mm	0.600 m	0.300 m	4.2
276.200	glasklar, farblos	4.0 mm	0.400 m	0.600 m	4.2
276.300	<i>transparent, incolore</i>	4.0 mm	0.720 m	0.400 m	4.2

Andere Masse auf Anfrage / *autres mesures sur demande*

Dachrinnenschutz
Protection de gouttière

Artikel-Nr <i>No-d'article</i>	Plattenbreite / Baubreite <i>Largeur / Largeur utile</i>	Dimension <i>Dimension</i>
569.281	Dachrinnenschutz braun <i>Protection de gouttière, brun</i>	Fix 17,5 cm x 1 m
569.282	Dachrinnenschutz, grau <i>Protection de gouttière, gris</i>	Fix 17,5 cm x 1 m
569.290	Laubstop Poly-Net Lochung: 8 x 5 mm <i>Protection contre feuillage Poly-Net</i> <i>Perforation: 8 x 5 mm</i>	45 cm x 3 m

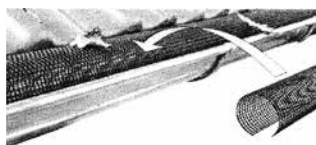

Acrylgas-Ziegel / Tuiles en verre acryliques

Die Preise verstehen sich bei Abnahme ganzer Kartons à 10 Stück
Les prix s'entendent à l'achat d'un carton à 10 pièces

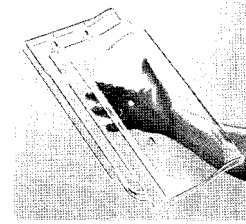

Artikel-Nr No-d'article	Artikelbezeichnung Description de l'article	Breite / Länge Largeur / Longueur	Deckbreite Largeur utile
	Flachfalzziegel / Tuile Jura:		+/- 2 mm
658.128	• Creaton Balance, Creaton Terra Optima	250 / 415 mm	217 mm
658.150	• Frick, G 36, Laufen Jura, Morandi Jura 2000, Pfungen Rapperswil Jura J72, Zürcher Ziegeleien Flachschiebeziegel und Zürcher Mulden neu, Gettnau FF, Morandi Joran	252 / 431 mm	212 mm
658.121	• Bott Z 22, Trost Z 2, Creaton Elegance	239 / 412 mm	200 mm
658.176	• Keller Pfungen F 36 S, Gettnau FFS	253 / 441 mm	208 mm
658.192	• Laufen Swiss TL 10 KL 292	298 / 465 mm	253 mm
658.199	• Laufen Flachfalz Schiebeziegel, Fama	258 / 440 mm	214 mm
	Muldenziegel / tuile pétrin:		
658.122	• Zürcher Ziegeleien Schiebeziegel / tuile glissante ZZ Herz Schiebeziegel, Morandi Mulden, M36S, Tramontan, Gettnauer Schiebeziegel	254 / 425 mm	208 mm
658.124	• Creaton Ratio alt / vieux (passt nicht zu neuer Ausführung / ne pas compatible avec modèle le nouveau)	258 / 420 mm	220 mm
658.132	• Laufen, Mega 10, Arteso 10	298 / 462 mm	254 mm
658.133	• Laufen, Morandi Petrin Istighofer Herzziegel Morandi Petrin 2000, Muri, Passavant-Iselin 40 Pfungen, Rapperswil M 72, Rapperswil M95 Zürcher Ziegeleien alt, Emishofen (Noppel + Co) Gettnau, Laufen Herzziegel	245 / 413 mm	204 mm
658.134	• Muldenschiebe / Herzziegel H35 / pétrin glissière / tuile coeur H35 KL 234.	258 / 424 mm	213 mm
658.134	• Laufener Mulden-Schiebeziegel pétrin glissière, CAMPA	258 / 424 mm	213 mm
	Pfannenziegel / tuile flamande:		
658.123	• Passavant-Iselin	249 / 410 mm	198 mm
658.126	• Pfungen, Rapperswil P 72, Pada Zürcher Ziegeleien Allschwil, Gettnau	263 / 413 mm	222 mm
658.145	• Creaton Futura		
	Betonziegel / tuile béton:		
658.101	• Redland, Braas, Frankfurter Pfanne	331/420 mm	300 mm
658.103	• Taunus Optima	330/419 mm	300 mm
658.107	• Römerpfanne / double Roman	335/421 mm	300 mm
658.109	• Nelskamp S-Pfanne, Braas Doppel S, RBB Redland, Teewen	332/420 mm	300 mm
658.116	• Römerpfanne	333/419 mm	300 mm
	Biberschwanz / tuile plate:		
658.129	• Biberschwanz / tuile plate		
658.170	• Glasziegel zu Biberschwanz / tuile en verre pour tuile plate Format 38x17.8 cm		
658.198	Lichtplatte Structa Casa Plaque translucide pour Structa Casa		

Foto: Lichtplatte Structa Casa
Photo: plaque translucide Structa Casa



Holznägel / Clous pour bois

Artikel-Nr No-d'article	Verpackung Emballage	Dimension Dimension
Blank/ brut		
4091.000	Karton zu/ carton à 2.5 kg	2.5 x 60 mm
4092.000	Karton zu/ carton à 2.5 kg	2.8 x 70 mm
4093.000	Karton zu/ carton à 2.5 kg	3.1 x 80 mm
4094.000	Karton zu/ carton à 2.5 kg	3.5 x 90 mm
4095.000	Karton zu/ carton à 2.5 kg	4.0 x 100 mm
4096.000	Karton zu/ carton à 5.0 kg	4.5 x 120 mm
4099.000	Karton zu/ carton à 5.0 kg	5.5 x 150 mm

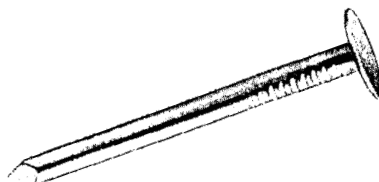

Verzinkt/ galvanisé		
4090.100	Karton zu/ carton à 2.5 kg	2.2 x 50 mm
4091.100	Karton zu/ carton à 2.5 kg	2.5 x 60 mm
4092.100	Karton zu/ carton à 2.5 kg	2.8 x 70 mm
4093.100	Karton zu/ carton à 2.5 kg	3.1 x 80 mm
4094.100	Karton zu/ carton à 2.5 kg	3.5 x 90 mm
4095.100	Karton zu/ carton à 2.5 kg	4.0 x 100 mm
4096.100	Karton zu/ carton à 5.0 kg	4.0 x 120 mm
4099.100	Karton zu/ carton à 5.0 kg	5.5 x 150 mm

Versenkt, blank/ noyé, brut		
4106.000	Karton zu/ carton à 5.0 kg Fassadennägel siehe Seite 5.1 Clous de façade voir page 5.1	5.5 x 120 mm

Glockennägel / Clous à tête façon cloche

Aus drilliertem Draht mit aufgezogener Dichtscheibe
Avec étanchéité montée, fil torsadé

Anwendung: Befestigung von Firstziegeln
Utilisation: Fixation des tuiles faîtières

Artikel-Nr No-d'article	Verpackung Emballage	Dimension Dimension
4107.000	zu/à 100 Stk./ pcs.	3,8 x 90 mm
4107.100	zu/à 100 Stk./ pcs.	3,8 x 120 mm

Farbe: dunkelbraun / Couleur: brun foncé



Nageldichtung / Taquets d'étanchéité

Schwarz, geschlossen-zelliger PVC-Schaum (Temperaturbeständig 70°)
Noir, en mousse PVC (cellules fermées), stabilité de température 70°

Artikel-Nr No-d'article	Dimension Dimension	Rolle Rouleau
4107.202	60 x 40 x 4,5 mm	500 Stk./ pcs. Karton à 5 Rollen / Carton à 5 rouleaux
4107.210	100 x 100 x 4,5 mm	150 Stk./ pcs.

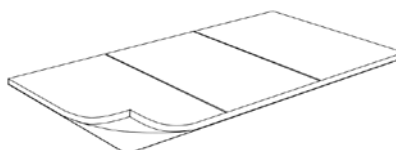

Innendachklammer aus verzinktem Eisendraht / Crochets intérieur, zingué

Artikel-Nr No-d'article	Artikelbezeichnung Description de l'article	Verpackung à Paquet de
5050.051	Zum Einhängen an Dachlatte 24+30 mm à suspendre pour latte 24+30 mm	250 Stk./ pcs.



Innendachklammern für Biberschwanzziegel Crochets intérieur pour tuile plate

Zial 14 x 0,9 mm

Artikel-Nr No-d'article	Artikelbezeichnung Description de l'article	Verpackung à Paquet de
5050.400	Für 24 mm Lattung pour latte 24 mm	250 Stk./ pcs.
5050.401	Für 30 mm Lattung pour latte 30 mm	200 Stk./ pcs.



Sturmklammern Nr. 1 Crampons tempête No 1

Aus verzinktem Eisendraht Ø 3,5 mm
En fil de fer galvanisé Ø 3,5 mm

Passend zu Flachfalzziegel, Muldenziegel
und Pfannenziegel linke Seite
Convenant pour tuile jura, tuile flamande
côté gauche et tuile pétrin

Artikel-Nr No-d'article	Artikelbezeichnung Description de l'article	Verpackung à Paquet de
5051.000	verzinkt / zingué	500 Stk./ pcs.
5051.100	Kupfer / cuivre	500 Stk./ pcs.
5051.200	Chromstahl / acier INOX	500 Stk./ pcs.
5051.050	verzinkt aus Bandstahl feuillard en acier galvanisé	500 Stk./ pcs.

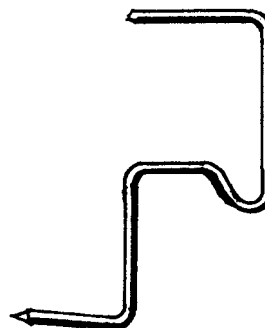

Sturmklammern Nr. 3 Crampons tempête No 3

Aus verzinktem Eisendraht Ø 3,5 mm
En fil de fer galvanisé Ø 3,5 mm

Passend zu Pfannenziegel rechte Seite
Convenant pour tuile flamande côté droite

Artikel-Nr No-d'article	Artikelbezeichnung Description de l'article	Verpackung à Paquet de
5053.000	verzinkt / zingué	250 Stk./ pcs.
5053.100	Kupfer / cuivre	250 Stk./ pcs.
5053.200	Chromstahl / en INOX	250 Stk./ pcs.
5053.050	verzinkt aus Bandstahl feuillard en acier galvanisé	250 Stk./ pcs.

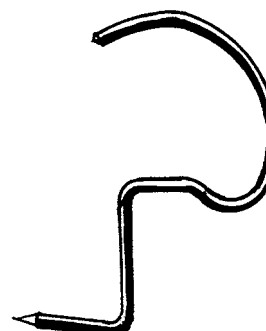

Firstklammern Nr. 5
Crampons de faîte No 5

Aus verzinktem Eisendraht Ø 3,5 mm
En fil de fer galvanisé Ø 3,5 mm

Länge des Schenkels mit Spitze 40 mm
Longueur du côté avec pointe 40 mm

Artikel-Nr <i>No-d'article</i>	Artikelbezeichnung <i>Description de l'article</i>	Verpackung à <i>Paquet de</i>
5055.000	verzinkt / zingué	500 Stk./ pcs.

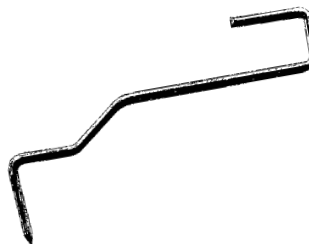

Firstklammern Nr. 7
Crampons de faîte No 7

Aus Bandstahl verzinkt 15 x 1,5 mm
Feuillard en acier galvanisé 15 x 1,5 mm

Artikel-Nr <i>No-d'article</i>	Artikelbezeichnung <i>Description de l'article</i>	Verpackung à <i>Paquet à</i>
5057.000	verzinkt / zingué	500 Stk./ pcs.
5057.300	braun / brun	500 Stk./ pcs.
5057.050	rot / rouge	500 Stk./ pcs.
5071.100	Kupfer / cuivre	500 Stk./ pcs.

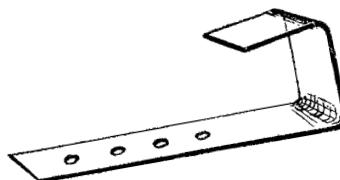

Firstklammern Nr. 8
Crampons faîte No 8

Aus verzinktem Bandstahl 18/1,5 mm
Feuillard en acier galvanisé 18/1,5 mm

Artikel-Nr <i>No-d'article</i>	Artikelbezeichnung <i>Description de l'article</i>	Länge <i>Longueur</i>	Höhe <i>Hauteur</i>	Verpackung à <i>Paquet à</i>
5058.045	verzinkt/ zingué	17 cm	45 mm	500 Stk./ pcs.
5058.000	braun/ brun	17 cm	45 mm	500 Stk./ pcs.
5058.050	rot/ rouge	17 cm	45 mm	500 Stk./ pcs.
5058.200	Kupfer/ cuivre	17 cm	45 mm	500 Stk./ pcs.

Für Betonziegel / *pour tuiles en béton*

5058.500	Alu braun besch. / <i>en Alu avec recouvrement brun</i>
5058.501	Alu rot beschichtet / <i>en Alu avec recouvrement rouge</i>



Entlüftungsziegel

Seit Jahrzehnten hat sich der DAVATZ-Entlüftungsziegel im Biberschwanddach bewährt.

Vorzügliche Ventilation

- kein Eindringen von Nistvögeln
- unzerbrechlich
- leicht

Günstiger als Gaubenziegel:

- kein Unterhalt

Tuiles de ventilation

Depuis décennies la tuile de ventilation DAVATZ s'approprié dans le toit de tuile plates.

Excellente ventilation

- Anti-oiseaux
- Incassable
- léger

Meilleur marché que la tuile de lucarne:

- pas d'entretien

Artikel-Nr No-d'article	Artikelbezeichnung Description de l'article	
780.1000	Entlüftungsziegel verzinkt Tuile de ventilation, zinguée	Rundschnitt cannelée
780.2000	Entlüftungsziegel Kupfer Tuile de ventilation, cuivre	Rundschnitt cannelée
780.2200	Entlüftungsziegel Kupfer Tuile de ventilation, cuivre	Spitzschnitt antico

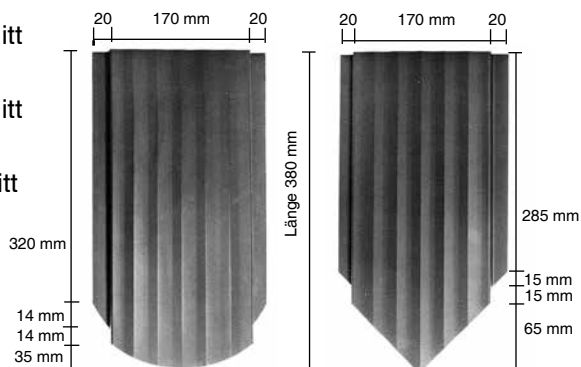

Entlüftungsziegel begehbar "Bibergauben-Metall"

Als Alternative zum Ton-Entlüftungsziegel:

- Bestmögliche Be- und Entlüftung
- Keine Beeinträchtigung der Flächenwirkung
- Begehbar durch Versteifungsrippen
- Lüftungsgitter gegen Eindringen von Schmutz und Insekten
- auf Wunsch Einfärbung in allen Farben

Tuiles de ventilation accessible "typ tuiles plate"

Alternative aux tuiles de ventilation en terre cuite:

- Ventilation optimale (entrée et sortie d'air)
- Pas d'influence sur l'esthétique de la couverture
- Accessible par des renforcements de pliage
- Grilles antipoussière et anti-insectes
- Revêtement de couleur à choix sur demande

Artikel-Nr No-d'article	Artikelbezeichnung Description de l'article	
780.4000	Entlüftungsziegel begehbar pulverbeschichtet Tuile de ventilation, accessible, thermolaquée	Rundschnitt coupe ronde
780.4200	Entlüftungsziegel begehbar pulverbeschichtet Tuile de ventilation, accessible, thermolaquée	Spitzschnitt antico
780.6050	Entlüftungsziegel begehbar verzinkt Tuile de ventilation, accessible, zinguée	Rundschnitt coupe ronde
780.6300	Entlüftungsziegel begehbar Kupfer Tuile de ventilation, accesible, cuivre	Spitzschnitt antico



Dachfenster nicht isoliert – kittlos

Das bewährte Dachfenster für Kaltwinden und nicht isolierte Dachstöcke. Bestes Schweizerfabrikat in sauberer, solider Ausführung. Rahmen abgerundet.

Techn. Eigenschaften:

- Hochliegende Scharniere (Flügel kann ganz auf Ziegel zurückgelegt werden)
- Neues Flügelprofil
- Falzanbiegung für Entwässerungsunterstützung
- Schneesichere Glashalterung
- Formschöne Stellstange mit regensicherer Einstellung für Dauerentlüftung

Erweiterte Einbaumöglichkeiten:

- Einbau des Norm-Eindeckrahmens (mit Falzanbiegung für Entwässerungsunterstützung)
- Einbau des Norm-Eindeckrahmens zusätzlich mit Bleilaschen für Falzziegel oder Doppeldach sowie Brustblechstreifen fertig ausgerüstet.

Fenêtres de toit non isolées – non mastiquer

La fenêtre de toit appropriée pour toiture non isolée et combles non chauffés. Excellente qualité suisse, exécution soignée et solide. Cadre arrondi.

Caractéristiques techniques:

- Charnières placées dans la partie supérieure du cadre (ouvrant à relever sur le toit, sers comme sortie de toit)
- Nouvelle conception du châssis de l'ouvrant
- Pliage de la bavette pour une meilleure évacuation de l'eau
- Arrêts de verre sécurisés à la neige
- Tringle de positionnement esthétique et ventilation permanente, étanche à la pluie

Extension de montage:

- Montage du raccordement normé (pliage de la bavette pour un meilleur écoulement de l'eau)
- Montage du raccordement normé avec brides en plomb supplémentaires pour tuiles plates ou pente tuile équipée d'une bande à larmier d'adaptation dans la partie inférieure.

Artikel-Nr No-d'article	Artikelbezeichnung Description de l'article	Dimension Dimension
741.3200	Kupfer / <i>cuivre</i>	40 x 60 cm
741.3400	Kupfer / <i>cuivre</i>	50 x 70 cm
741.3600	Kupfer / <i>cuivre</i>	60 x 80 cm
741.5200	Titan-Zink / <i>titane-zinc</i>	40 x 60 cm
741.5400	Titan-Zink / <i>titane-zinc</i>	50 x 70 cm
741.5600	Titan-Zink / <i>titane-zinc</i>	60 x 80 cm

Lieferung ab Werk, Spezialgrössen auf Anfrage
Livraison ex usine, autre dimension sur demande



Bleilaschen einbaufertig angelötet
Patte en plombe soudées au cadre

Artikel-Nr No-d'article	Artikelbezeichnung Description de l'article	Dimension Dimension
871.2300	für Falzziegeldach / <i>pour couverture en tuiles plates</i>	42 x 15 cm
871.2000	für Doppeldach / <i>pour petit tuile double couverture</i>	20 x 12 cm
871.2200	für Einfachdach / <i>pour petit tuile simple couverture</i>	30 x 12 cm
871.3000	Brustblechstreifen / <i>bande à larmier d'adaptation</i>	12 cm

Drahtglasscheiben zu Dachfenster
Verre armé pour les tabatières

Artikel-Nr No-d'article	Artikelbezeichnung Description de l'article	Dimension Dimension
749.2200		40 x 60 cm
749.2400		50 x 70 cm
749.2600		60 x 80 cm

Dachfenster

isoliert mit Holzrahmen

Das liegende Dachfenster mit dem grossen Lichteinfall.

- Isoliertes, formschönes Dachfenster mit Klappflügel
- Ideal für untergeordnete Räume
- Beschlagfreie, verkittete Isolierverglasung
- Verleimter Holzblendrahmen mit Dichtungsprofil aus Neopren
- Beide Scheiben aus Klarsichtglas
Spezialscheiben für WC und Antisun auf Anfrage möglich
- Elegante Stellstange mit Festpositionen.
Flügel kann zum Aussteigen zurückgelegt werden
- Teleskopspindel und Bedienungsstange gegen Aufpreis erhältlich

Dieses Dachfenster muss bauseits zwischen innerer Raumverkleidung und Eindeckrahmen gut isoliert werden.

Angelötete Bleilaschen sind für alle Eindeckungsarten einbaufertig erhältlich.

Fenêtres de toit

isolées avec cadre en bois

La fenêtre de toit avec une grande rendement incidence.

- Isolée, forme esthétique avec ouvrant à basculer
- Idéale pour des locaux de moindre importance
- Sans ferrement, verre isolant mastiqué
- Châssis en bois collé avec joint en néoprène
- Deux vitre en verre transparent. Verre spécial pour WC et antisun sur demande
- Tringle élégante avec des positions fixes.
L'ouvrant à relever sur le toit sers comme sortie de toit.
- Plus-value pour l'axe télescopique et la tige de commande

La fenêtre de toit doit être posée avec une bonne isolation (isolation pas à notre charge) entre la frisette à l'intérieur et le raccordement.

La fenêtre de toit peut être équipée avec des pattes en plomb pour toutes les sortes de couverture.

Artikel-Nr No-d'article	Artikelbezeichnung Description de l'article	Dimension Dimension
743.3200	Kupfer / <i>cuivre</i>	40 x 60 cm
743.3400	Kupfer / <i>cuivre</i>	50 x 70 cm
743.3600	Kupfer / <i>cuivre</i>	60 x 80 cm
743.5200	Titan-Zink / <i>titane-zinc</i>	40 x 60 cm
743.5400	Titan-Zink / <i>titane-zinc</i>	50 x 70 cm
743.5600	Titan-Zink / <i>titane-zinc</i>	60 x 80 cm



Lieferung ab Werk, Spezialgrössen auf Anfrage
Livraison ex usine, autre dimension sur demande

Bleilaschen einbaufertig angelötet Pattes en plombe montée au cadre

	Dimension	Anzahl der Bleilaschen/Fenster Nombre des pattes en plombe par fenêtre		
		40 x 60 cm	50 x 70 cm	60 x 80 cm
für Falzziegeldach <i>pour couverture en tuiles à emboîtement</i>	42 x 15 cm	4	6	6
für Doppeldach <i>pour toit couverture double</i>	20 x 12 cm	12	14	14
für Einfachdach <i>pour toit couverture simple</i>	30 x 12 cm	8	8	10
Brustblechstreifen <i>bande à larmier d'adaptation</i>	12 cm	1	1	1

Fugenblech / Tôle pour joint

Mit Abbug und Zwischenrippen
CrNi, blank
Avec pil et nervures intermédiaires
CrNi, brut

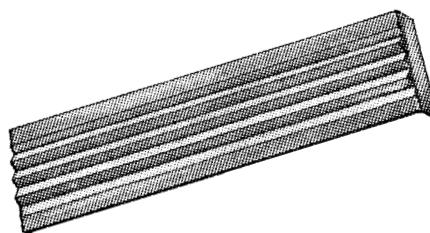

Artikel-Nr <i>No-d'article</i>	Artikelbezeichnung <i>Description de l'article</i>	Dimension <i>Dimension</i>
652.125	CrNi, blank / CrNi, brut	1250 mm
652.092	CrNi, blank / CrNi, brut	950 mm
652.049	CrNi, blank / CrNi, brut	490 mm

Aufsteckprofil / Profil à emboîter

Artikel-Nr <i>No-d'article</i>	Artikelbezeichnung <i>Description de l'article</i>	Länge <i>Longueur</i>
652.235	PP, schwarz/noir	2320 mm

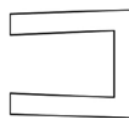

Abtropfprofil / Profil goutte pendante

Artikel-Nr <i>No-d'article</i>	Artikelbezeichnung <i>Description de l'article</i>	Länge <i>Longueur</i>
652.253	Alu schwarz/alu noir	2500 mm

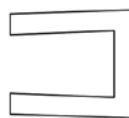

Schneefang / Arrêt-neige

Rohrhalter für Schneefanganlage für 1/2" Rohr
Dispositif pour système d'arrêt-neige pour
tuyau d'arrêt-neige 1/2"

Bei Montage unbedingt Gummirondellen
32 x 3 mm unterlegen / siehe S. 4.21
Montage avec des rondelles caoutchouc
32 x 3 mm / voir page 4.21

Artikel-Nr <i>No-d'article</i>	Artikelbezeichnung <i>Description de l'article</i>	Verpackung à <i>Paquet de</i>
652.500	feuerverzinkt/galvanisé	25 Stk. / pcs

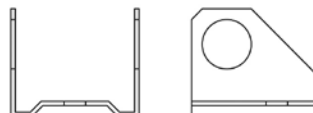

Schneefangrohre / Tuyau d'arrêt-neige

verzinkt, mit Muffe / zingué, avec manchon
Länge / longueur: 6.00 m

Artikel-Nr <i>No-d'article</i>	Artikelbezeichnung <i>Description de l'article</i>	Länge <i>Longueur</i>
669.011	Ø 1/2"	6.0 m

Holzschrauben, 6-Kant-Kopf Vis-à-bois, tête hexagonale

Artikel-Nr. No-d'article	Artikelbezeichnung Description de l'article	Dim. Dim.	Länge Longeur
436.000	gelb verz. / galvanisée SW 13	Ø 7	110 mm
437.000	gelb verz. / galvanisée SW 13	Ø 7	120 mm
438.000	gelb verz. / galvanisée SW 13	Ø 7	130 mm

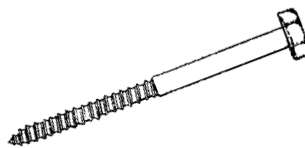

Holzschrauben mit BAZ, 6-Kant-Kopf Vis-à-bois avec BAZ, tête hexagonale

Artikel-Nr. No-d'article	Artikelbezeichnung Description de l'article	Dim. Dim.	Länge Longeur
439.301	verzinkt/ galvanisée	Ø 7	110 mm
439.302	verzinkt/ galvanisée	Ø 7	120 mm
439.303	verzinkt/ galvanisée	Ø 7	130 mm
439.304	verzinkt/ galvanisée	Ø 7	150 mm



Nur BAZ-Element / uniquement élément BAZ

439.700 BAZ No. 7



BAZ No. 7

475.020 BAZ No. 16



BAZ No. 16

Dichtscheiben zu Gewindeformschrauben TDA/TDB Rondelles d'étanchéité pour vis autotaradeuses TDA/TDB

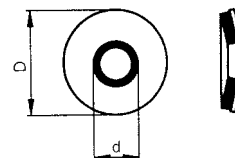

Artikel-Nr. No d'article	Stärke Épaisseur	Dimension Dimension
475.005	S16 Rostfreier Stahl/acier INOX	16 x 6,7 mm
475.001	S19 Rostfreier Stahl/acier INOX	19 x 6,7 mm
475.008	S22 Rostfreier Stahl/acier INOX	22 x 6,7 mm
475.009	S29 Rostfreier Stahl/acier INOX	29 x 6,7 mm

HG Hole-Grip

Kippdübel für die Verbindung von zwei Faserzementplatten in freier Überlappung und von Canaletas-Elementen.

Goujon avec ailette basculante pour l'assemblage de plaques de fibre-ciment en recouvrement libre ou des éléments canaletas.

Artikel-Nr. No d'article	Stärke Épaisseur	Dimension Dimension
457.000	HG-T-BAZ-6.3 x 80 mit BAZ-Element avec élément BAZ	6.3 x 80 mm

Rohlinge / Tiges avec écrou

Artikel-Nr No-d'article	Artikelbezeichnung Description de l'article	Dim. Dim.	Länge Longeur
409.000	verzinkt/galvanisée	Ø M 7	150 mm
410.000	verzinkt/galvanisée	Ø M 7	200 mm
412.000	verzinkt/galvanisée	Ø M 7	250 mm
413.000	verzinkt/galvanisée	Ø M 7	300 mm
415.000	verzinkt/galvanisée	Ø M 7	350 mm
416.000	verzinkt/galvanisée	Ø M 7	400 mm
417.000	verzinkt/galvanisée	Ø M 7	450 mm
418.000	verzinkt/galvanisée	Ø M 7	500 mm

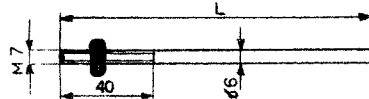

419.000 Nur Muttern/ uniquement écrous
Ø M 7

Hakenschrauben / Crochets

Express-Service

Abbiegen der Rohlinge zu 100 Stk.
pliage des tiges par 100 pcs.

Je Abbug 5 mm Materialverlust
perte du matériel par pliage 5 mm

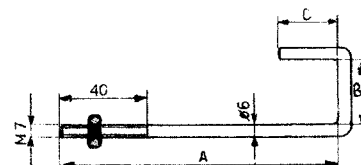

Original Twin-UD-90 Schrauben
Vis original Twin-UD-90

Mit Doppelgewinde/ avec filetage double

Artikel-Nr No-d'article	Artikelbezeichnung Description de l'article	Dim. Dim.	Länge Longeur
439.682	verzinkt/galvanisée	Ø 7	250 mm
439.683	verzinkt/galvanisée	Ø 7	270 mm
439.684	verzinkt/galvanisée	Ø 7	300 mm
439.685	verzinkt/galvanisée	Ø 7	330 mm
439.686	verzinkt/galvanisée	Ø 7	360 mm
439.687	verzinkt/galvanisée	Ø 7	400 mm
439.688	verzinkt/galvanisée	Ø 7	440 mm



Komplettsystem: Schablone für das richtige Einsetzen (30°/60°) inklusive Torx-Bit in jeder Verpackung enthalten

Systeme complet: Dessin pour la pose correct (30°/60°) Torx-Bit inclus dans chaque emballage.

Dachschraube F2000 / Vis toiture F2000

mit Innensechskant SW5 / avec tête hexagone SW5

Artikel-Nr No-d'article	Artikelbezeichnung Description de l'article	Dim. Dim.	Länge Longeur
439.670	blau-verzinkt / zingué-bleu	Ø 7.0	230 mm
439.671	blau-verzinkt / zingué-bleu	Ø 7.0	250 mm
439.672	blau-verzinkt / zingué-bleu	Ø 7.0	270 mm
439.673	blau-verzinkt / zingué-bleu	Ø 7.0	300 mm
439.674	blau-verzinkt / zingué-bleu	Ø 7.0	330 mm
439.675	blau-verzinkt / zingué-bleu	Ø 7.0	360 mm
439.676	blau-verzinkt / zingué-bleu	Ø 7.0	400 mm
439.677	blau-verzinkt / zingué-bleu	Ø 7.0	440 mm

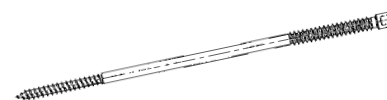

Absturzsicherungshaken Typ NEOMAT Crochet de sécurité pour toiture typ NEOMAT

geprüft und zertifiziert nach EN 517A
évalué et certifié selon EN 517A

Vorteil: Verwendung von Karabinerhaken und Leiter
Avantage: Utilisation pour mousqueton et échelle

Artikel-Nr No-d'article	Artikelbezeichnung Description de l'article
6025.115	verzinkt/ zingué
6025.116	braun/ brun
6025.117	rot/ rouge
6025.118	schwarz/ noir

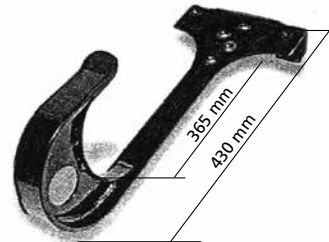

Sicherheitsdachhaken Typ I Crochet de sécurité pour toiture Typ I

geprüft und zertifiziert nach EN 517B
évalué et certifié selon EN 517B

verzinkt, mit 2 Schrauben
zinguée, avec 2 vis

Artikel-Nr No-d'article	Artikelbezeichnung Description de l'article
6025.120	grau beschichtet / thermolaqué gris
6025.122	braun beschichtet / thermolaqué brun
6025.124	rot beschichtet / thermolaqué rouge



Sicherheitsdachhaken Typ Trapac® Crochet de sécurité pour toiture Typ Trapac®

geprüft und zertifiziert nach EN 517A
évalué et certifié selon EN 517A

verzinkt, oder verzinkt und pulverbeschichtet
inkl. Befestigungsnägel
zinguée ou zinguée et thermolaqué, clous inclusiv

Artikel-Nr No-d'article	Artikelbezeichnung Description de l'article
6025.130	abgekröpft, rot / coudé, rouge
6025.132	abgekröpft, braun / coudé, brun
6025.134	abgekröpft, anthrazit / coudé, anthracite
6025.136	abgekröpft, verzinkt / coudé, zinguée



abgekröpft / coudé

Leiterhaken / Crochets de service pour échelles

Artikel-Nr No-d'article	Artikelbezeichnung Description de l'article
6025.102	Zum Einhängen verzinkt à suspendre, zinguée
6025.107	Zum Einhängen, braun à suspendre, brun
6025.103	Abgekröpft, verzinkt / coudé, zinguée
6025.105	Abgekröpft, braun / coudé, brun
	extra starke Ausführung dank Warmverformung und spezieller Stahlqualität exécution extra fort grâce au déformement à chaud et une qualité d'acier supérieur
6025.109	Abgekröpft, verzinkt / coudé, zinguée

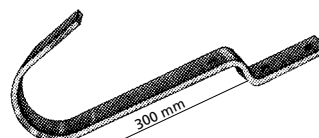
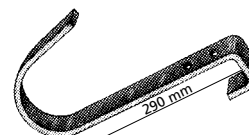

Leiterhalter "PERFEKT" / Porte d'échelle "PERFEKT"

Darf in keiner Werkzeugkiste fehlen!
Doit faire partie de chaque caisse à outils!

Artikel-Nr Artikelbezeichnung
No-d'article Description de l'article
990.2520 verzinkt/zingué
Zur Sicherung der Leiter gegen Verrutschen.
Pour la fixation d'échelle sécurisant.

1000-fach bewährtes Modell!
Modèle à toute épreuve!

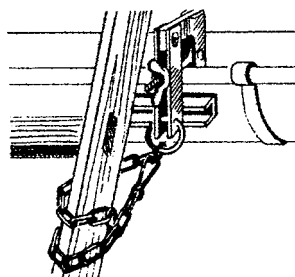

Gerüstladenanker / Support plateaux toiture

Gerüstladenanker verzinkt
Support plateaux toiture zingué

Artikel-Nr Artikelbezeichnung
No-d'article Description de l'article
6010.000 590 mm
6010.100 590 mm mit Leiterhaken / avec crochet de service

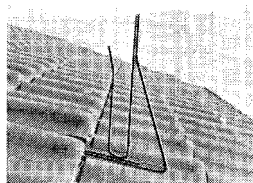

Palettstützen / Support des palettes

Artikel-Nr Artikelbezeichnung
No-d'article Description de l'article
6011.000 verzinkt/zingué
Für 1 Palette benötigen Sie 2 Palettenstützen
Par palette vous avez besoin 2 support



Flickhaken / Crochets de réparation

Für Reparaturen, rasch montiert, Stahl roh
pour des réparations, pose rapide, acier brut

Haken-Öffnung/ouverture du crochet 65 mm

Artikel-Nr Artikelbezeichnung
No-d'article Description de l'article
990.2515 Länge/longueur 250 mm
990.2510 Länge/longueur 400 mm



Dachgerüsthaken "PRAKTIKUS" Crochet d'échafaudage triangulaire "PRAKTIKUS"

Artikel-Nr Artikelbezeichnung
No-d'article Description de l'article
990.2500 verzinkt / zingué
Zur Erstellung kleiner Gerüste und Laufbahnen auf dem Dach.
Pour le montage de petits échafaudages et de passerelles au toit.

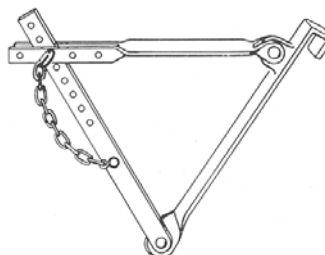

Metallrondellen / Rondelles métallique

Artikel-Nr No-d'article	Artikelbezeichnung Description de l'article	Dimension Dimension
550.100	verzinkt / galvanisée	25 x 9.0 mm
551.100	verzinkt / galvanisée	25 x 7.5 mm

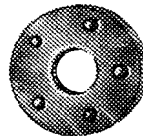

Kalotten Alu / Cavaliers alu

Artikel-Nr No-d'article	Artikelbezeichnung Description de l'article
569.818	Profil 76/18
569.814	Profil 3/333/39
569.816	Profil 177751
569.815	Profil SP 41, 183/40
569.819	Thermogreca 250/40/10



Gummirondellen / Rondelles caoutchouc

Doppelgewebe / extra robuste

Artikel-Nr No-d'article	Artikelbezeichnung Description de l'article	Dimension Dimension	Verpackung zu Paquet de
553.000	Gummironellen /	32 x 3.0 mm	500 Stk/pcs.
553.100	rondelles caoutchouc	32 x 3.0 mm	100 Stk/pcs.
554.100	Spezialrondellen weiss rondelles spéciales blanches	20 x 5.0 mm	100 Stk/pcs.

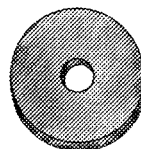

Plastik-Rondellen / Rondelles plastiques

Artikel-Nr No-d'article	Artikelbezeichnung Description de l'article	Dimension Dimension
562.000	bombiert, nicht UV-beständig bombées, pas résistant aux UV	A= 20 mm B= 6 mm

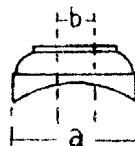

Federstahl für Eternitfirst-Befestigung Acier à ressorts pour la fixation de la fâitière Eternit

Artikel-Nr No-d'article	Artikelbezeichnung Description de l'article	Dimension Dimension
5017.000	Chromstahl / Inox 18/8	180 x 20 x 2 mm

Gewindeformschrauben TDB Vis autotaraudeuses TDB

Befestigung auf Metall
Fixation sur métal

Artikel-Nr No-d'article	Artikelbezeichnung Description de l'article	Dimension Dimension
580.000	mit Korrosionsschutz avec protection anticorrosion	TDB-T-BAZ 6.3 x 152 mm

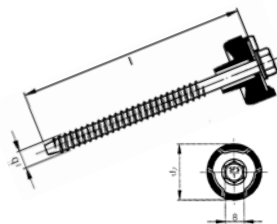

SFS-TDA/TDB

Schrauben- und Bohrerwahl
Verwenden Sie die richtigen Bohrer bei entsprechender Materialstärke.

Unterkonstruktion <i>Sousconstruction</i>	Schraube / vis Bohrer / mèche		
	Typ	Ø	Ø
Metall/ > 10.0 mm	B	6.3	5.85
<i>métal</i> 6.0 – 10.0 mm	B	6.3	5.80
4.9 – 5.9 mm	B	6.3	5.65
4.0 – 4.8 mm	B	6.3	5.35
3.1 – 3.9 mm	B	6.3	5.05
2.5 – 3.0 mm	A	6.5	4.90
1.7 – 2.4 mm	A	6.5	4.35
Holz / <i>bois</i>	A	6.5	3.0 – 3.5

SFS-TDA/TDB

Détermination des vis et mèches
Veillez utiliser les mèches qui correspondent à l'épaisseur du matériel.

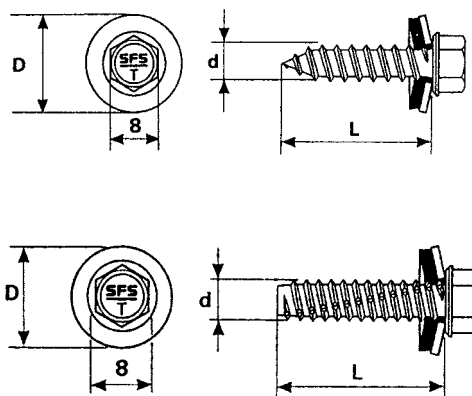

Allgemeine Richtlinien

1. Verwenden Sie, wenn immer möglich, rostfreie Schrauben mit Aluminium- oder rostfreier Unterlagsscheibe. Diese Schrauben sind äusserst zäh und widerstandsfähig und bewahren Sie vor unliebsamen Enttäuschungen (Korrosion).
2. Beachten Sie die in unseren Normblättern erwähnten Bohrer-Durchmesser und machen Sie, wenn immer möglich, einen Vorversuch. Unsere Bohrmaschine und die dazugehörigen Bohrer sind wertvolle Hilfsmittel, um die Bohrzeiten ganz wesentlich zu reduzieren (1mm Bohrtiefe pro Sekunde).
3. Unser Schrauber hilft Ihrem Montagepersonal, die Arbeit wesentlich zu vereinfachen. Der einstellbare Tiefenschlag erlaubt auch Hilfskräften, eine einwandfreie Arbeit auszuführen.
4. Vergessen Sie nicht, dass speziell Leichtmetallbleche einen beachtlichen Wärmeausdehnungskoeffizienten besitzen, also keine zu langen Blechelemente verwenden, auch Asbest-Zement ist ein "bewegliches Material".

Directives générales

1. *Employez si possible des vis Inox avec rondelle en aluminium ou en acier INOX. Ces vis sont très résistantes et vous évitent des déceptions (corrosion).*
2. *Observez les diamètres de mèches mentionnés dans nos feuilles de normes et faites si possible toujours un essai. Notre machine à percer et les mèches sont des accessoires précieux permettant de réduire notablement le temps de perçage (1 mm de profondeur par seconde).*
3. *Notre dispositif de vissage simplifie beaucoup le travail de vos monteurs. Le butée de profondeur réglable permet, même à des ouvriers non qualifiés, d'exécuter un travail impeccable.*
4. *N'oubliez pas que les tôles en métal léger surtout possèdent un fort coefficient de dilatation thermique, n'employez par conséquent pas de trop longs éléments, le ciment amianté est également un "matériel mouvant".*

Gewindeformschrauben auf Metall *Vis autotarodeuses sur métal*

SFS-TDB

Typ B für Metall > 3 mm
Typ B pour métal > 3 mm

Stahl verzinkt mit Dichtscheibe
S19 Stahl 18/8, Ø 19 mm

Acier zingué avec rondelle d'étanchéité
S19 acier 18/8, Ø 19 mm

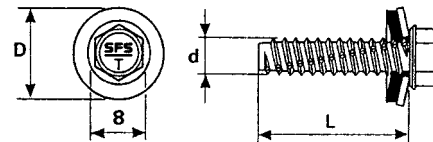

Artikel-Nr. No d'article	Stärke Épaisseur	Verpackung Paquet de	Dimension Dimension
471.000	TDB-T-S19-6,3 x 19	500 Stk./pcs.	6,3 x 19 mm
472.000	TDB-T-S19-6,3 x 25	500 Stk./pcs.	6,3 x 25 mm
473.000	TDB-T-S19-6,3 x 32	500 Stk./pcs.	6,3 x 32 mm
474.000	TDB-T-S19-6,3 x 38	250 Stk./pcs.	6,3 x 38 mm
475.000	TDB-T-S19-6,3 x 45	250 Stk./pcs.	6,3 x 45 mm
476.000	TDB-T-S19-6,3 x 51	250 Stk./pcs.	6,3 x 51 mm
477.000	TDB-T-S19-6,3 x 64	250 Stk./pcs.	6,3 x 64 mm
478.000	TDB-T-S19-6,3 x 76	250 Stk./pcs.	6,3 x 76 mm
479.000	TDB-T-S19-6,3 x 90	250 Stk./pcs.	6,3 x 90 mm
480.000	TDB-T-S19-6,3 x 100	100 Stk./pcs.	6,3 x 100 mm
482.000	TDB-T-S19-6,3 x 127	100 Stk./pcs.	6,3 x 127 mm
483.000	TDB-T-S19-6,3 x 152	100 Stk./pcs.	6,3 x 152 mm
484.000	TDB-T-S19-6,3 x 178	100 Stk./pcs.	6,3 x 178 mm

Rostfreier Stahl 18/8 mit Dichtscheibe
S19 Stahl 18/8, Ø 19 mm

Acier **INOX** 18/8 avec rondelle d'étanchéité
S19 acier 18/8, Ø 19 mm

Nur ganze Originalverpackungen erhältlich
Uniquement en paquet original en vente

Artikel-Nr. No d'article	Stärke Épaisseur	Verpackung Paquet de	Dimension Dimension
495.000	TDB-S-S19-6,3 x 19	500 Stk./pcs.	6,3 x 19 mm
496.000	TDB-S-S19-6,3 x 25	500 Stk./pcs.	6,3 x 25 mm
497.000	TDB-S-S19-6,3 x 32	500 Stk./pcs.	6,3 x 32 mm
498.000	TDB-S-S19-6,3 x 38	250 Stk./pcs.	6,3 x 38 mm
499.000	TDB-S-S19-6,3 x 45	250 Stk./pcs.	6,3 x 45 mm
500.000	TDB-S-S19-6,3 x 51	250 Stk./pcs.	6,3 x 51 mm
501.000	TDB-S-S19-6,3 x 64	250 Stk./pcs.	6,3 x 64 mm
502.000	TDB-S-S19-6,3 x 76	250 Stk./pcs.	6,3 x 76 mm
503.000	TDB-S-S19-6,3 x 90	250 Stk./pcs.	6,3 x 90 mm
504.000	TDB-S-S19-6,3 x 100	100 Stk./pcs.	6,3 x 100 mm
505.000	TDB-S-S19-6,3 x 115	100 Stk./pcs.	6,3 x 115 mm
506.000	TDB-S-S19-6,3 x 127	100 Stk./pcs.	6,3 x 127 mm
507.000	TDB-S-S19-6,3 x 152	100 Stk./pcs.	6,3 x 152 mm

Preise für Schrauben ohne Rondellen oder mit anderen Rondellen auf Anfrage.
Prix pour vis sans rondelles ou avec autres rondelles sur demande.

Gewindeformschrauben auf Holz
Vis autotarodeuses sur bois

SFS-TDA

Typ A für Holz
Typ A pour bois

Stahl verzinkt mit Dichtscheibe
S19 Stahl 18/8, Ø 19 mm

Acier zingué avec rondelle d'étanchéité
S19 acier 18/8, Ø 19 mm

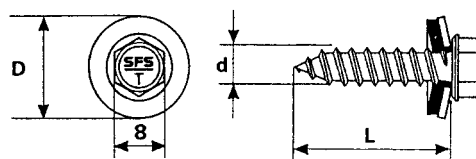

Artikel-Nr. No d'article	Stärke Épaisseur	Verpackung Paquet de	Dimension Dimension
472.100	TDA-T-S19-6,5 x 25	500 Stk./pcs.	6,5 x 25 mm
473.100	TDA-T-S19-6,5 x 32	500 Stk./pcs.	6,5 x 32 mm
474.100	TDA-T-S19-6,5 x 38	250 Stk./pcs.	6,5 x 38 mm
475.100	TDA-T-S19-6,5 x 45	250 Stk./pcs.	6,5 x 45 mm
476.100	TDA-T-S19-6,5 x 51	250 Stk./pcs.	6,5 x 51 mm
477.100	TDA-T-S19-6,5 x 64	250 Stk./pcs.	6,5 x 64 mm
478.100	TDA-T-S19-6,5 x 76	250 Stk./pcs.	6,5 x 76 mm
479.100	TDA-T-S19-6,5 x 90	250 Stk./pcs.	6,5 x 90 mm
480.100	TDA-T-S19-6,5 x 100	100 Stk./pcs.	6,5 x 100 mm
482.100	TDA-T-S19-6,5 x 127	100 Stk./pcs.	6,5 x 127 mm
483.100	TDA-T-S19-6,5 x 152	100 Stk./pcs.	6,5 x 152 mm
484.100	TDA-T-S19-6,5 x 178	100 Stk./pcs.	6,5 x 178 mm

Rostfreier Stahl 18/8 mit Dichtscheibe
S19 Stahl 18/8, Ø 19 mm
Acier **INOX** 18/8 avec rondelle d'étanchéité
S19 acier 18/8, Ø 19 mm

Nur ganze Originalverpackungen erhältlich
Uniquement en paquet original en vente

Artikel-Nr. No d'article	Stärke Épaisseur	Verpackung Paquet de	Dimension Dimension
495.100	TDA-S-S19-6,5 x 19	500 Stk./pcs.	6,5 x 19 mm
496.100	TDA-S-S19-6,5 x 25	500 Stk./pcs.	6,5 x 25 mm
497.100	TDA-S-S19-6,5 x 32	500 Stk./pcs.	6,5 x 32 mm
498.100	TDA-S-S19-6,5 x 38	250 Stk./pcs.	6,5 x 38 mm
499.100	TDA-S-S19-6,5 x 45	250 Stk./pcs.	6,5 x 45 mm
500.100	TDA-S-S19-6,5 x 51	250 Stk./pcs.	6,5 x 51 mm
501.100	TDA-S-S19-6,5 x 64	250 Stk./pcs.	6,5 x 64 mm
502.100	TDA-S-S19-6,5 x 76	250 Stk./pcs.	6,5 x 76 mm
503.100	TDA-S-S19-6,5 x 90	250 Stk./pcs.	6,5 x 90 mm
504.100	TDA-S-S19-6,5 x 100	100 Stk./pcs.	6,5 x 100 mm
505.100	TDA-S-S19-6,5 x 115	100 Stk./pcs.	6,5 x 115 mm
506.100	TDA-S-S19-6,5 x 127	100 Stk./pcs.	6,5 x 127 mm
507.100	TDA-S-S19-6,5 x 152	100 Stk./pcs.	6,5 x 152 mm

Preise für Schrauben ohne Rondellen oder mit anderen Rondellen auf Anfrage.
Prix pour vis sans rondelles ou avec autres rondelles sur demande.

Spezialbohrer SFS-TDA/TDB Mèches spéciales

Artikel-Nr. No d'article	Stärke Épaisseur	Dimension Dimension
520.000	Spezialbohrer / Mèche spéciale	5.85 x 75 mm
522.000	Spezialbohrer / Mèche spéciale	5.80 x 60 mm
523.000	Spezialbohrer / Mèche spéciale	5.80 x 75 mm
524.000	Spezialbohrer / Mèche spéciale	5.80 x 100 mm
525.000	Spezialbohrer / Mèche spéciale	5.80 x 125 mm
526.000	Spezialbohrer / Mèche spéciale	5.80 x 150 mm
527.000	Spezialbohrer / Mèche spéciale	5.80 x 180 mm
528.000	Spezialbohrer / Mèche spéciale	5.80 x 200 mm
531.000	Spezialbohrer / Mèche spéciale	5.50 x 95 mm
532.000	Spezialbohrer / Mèche spéciale	5.50 x 125 mm
533.000	Spezialbohrer / Mèche spéciale	5.50 x 175 mm
534.000	Spezialbohrer / Mèche spéciale	5.30 x 125 mm
536.000	Spezialbohrer / Mèche spéciale	5.30 x 175 mm
537.000	Spezialbohrer / Mèche spéciale	5.00 x 60 mm
539.000	Spezialbohrer / Mèche spéciale	5.00 x 95 mm
541.000	Spezialbohrer / Mèche spéciale	5.00 x 125 mm
543.000	Spezialbohrer / Mèche spéciale	4.90 x 125 mm

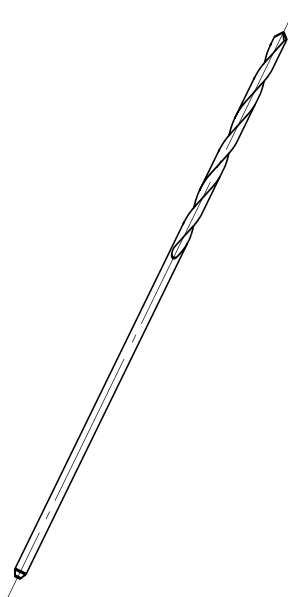

Selbstbohrschrauben SCFW Vis autoperceuses SCFW

Wellplatten auf Holz mühelos schnell befestigen mit spedec SCFW

Montage facile et vite des plaques ondulées avec vis spedec SCFW.

Artikel-Nr. No d'article	Artikelbezeichnung Description de l'article	Dimension Dimension
518.500	SCFW-BAZ-6,5 x 130	6,5 x 130 mm

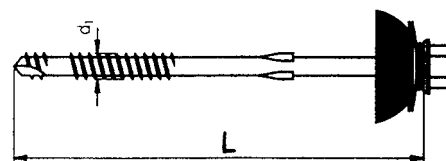

Selbstbohrschrauben SCF8 Vis autoperceuses SCF8

Hinweis: Bei Befestigungen von Holz auf Stahl unbedingt darauf achten, dass das Holz auf 8 mm vorgebohrt wird! VD max. 8 mm

Remarque important: Absolument percer le bois à pour la fixation du bois sur métal, percer le bois Ø à 8 mm!

Artikel-Nr. No d'article	Artikelbezeichnung Description de l'article	Dimension Dimension
518.115	SCF8-BAZ-6,3 x 115	6,3 x 115 mm

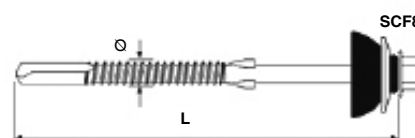

Montagegerät CF40 komplett Outil de montage CF40 complète

Artikel-Nr. No d'article	
6002.600	für/ pour SCF-3 · SCF-12 · SCFW

Im Set zusätzlich enthalten sind die notwendigen Austauschteile, um die Antriebsmaschine als Bohrschrauber DI 600 mit Tiefenanschlag zu verwenden.

Dans le set inclus sont les pièces d'échange nécessaires pour utiliser la machine motrice comme visseuse-perceuse DI 600 avec butée de profondeur



Sandwich-Bohrschrauben / Vis sandwich

mit Stützgewinde INOX / à double filet INOX
für Dach und Fassade / pour toiture et façade

nur ganze Originalverpackung
paquet complet seulement

Artikel-Nr.
No d'article

Artikelbezeichnung
Description d'article

Pack à
Paquet à

Dimension
Dimension

für in Holz und Stahl bis 1.5 mm
sur bois et acier max 1.5 mm



Dichtscheibe / rondelle d'étanchéité	19 mm	250 Stk/pcs.	6.5 x 80 mm
Dichtscheibe / rondelle d'étanchéité	19 mm	250 Stk/pcs.	6.5 x 100 mm
Dichtscheibe / rondelle d'étanchéité	19 mm	250 Stk/pcs.	6.5 x 120 mm
Dichtscheibe / rondelle d'étanchéité	19 mm	250 Stk/pcs.	6.5 x 140 mm
Dichtscheibe / rondelle d'étanchéité	19 mm	250 Stk/pcs.	6.5 x 160 mm
Dichtscheibe / rondelle d'étanchéité	19 mm	250 Stk/pcs.	6.5 x 180 mm
Dichtscheibe / rondelle d'étanchéité	19 mm	250 Stk/pcs.	6.5 x 200 mm
Dichtscheibe / rondelle d'étanchéité	19 mm	250 Stk/pcs.	6.5 x 220 mm
Dichtscheibe / rondelle d'étanchéité	19 mm	250 Stk/pcs.	6.5 x 240 mm

Bohrleistung in Stahl bis 5 mm
avance perçage sur acier jusqu'à 5 mm

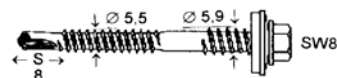

Dichtscheibe / rondelle d'étanchéité	19 mm	250 Stk/pcs.	5.5 x 70 mm
Dichtscheibe / rondelle d'étanchéité	19 mm	250 Stk/pcs.	5.5 x 85 mm
Dichtscheibe / rondelle d'étanchéité	19 mm	250 Stk/pcs.	5.5 x 110 mm
Dichtscheibe / rondelle d'étanchéité	19 mm	250 Stk/pcs.	5.5 x 130 mm
Dichtscheibe / rondelle d'étanchéité	19 mm	250 Stk/pcs.	5.5 x 150 mm
Dichtscheibe / rondelle d'étanchéité	19 mm	250 Stk/pcs.	5.5 x 165 mm
Dichtscheibe / rondelle d'étanchéité	19 mm	250 Stk/pcs.	5.5 x 180 mm
Dichtscheibe / rondelle d'étanchéité	19 mm	250 Stk/pcs.	5.5 x 200 mm
Dichtscheibe / rondelle d'étanchéité	19 mm	250 Stk/pcs.	5.5 x 230 mm

Bohrleistung in Stahl bis 12 mm
avance perçage sur acier jusqu'à 12 mm

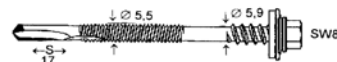

Dichtscheibe / rondelle d'étanchéité	19 mm	250 Stk/pcs.	5.5 x 75 mm
Dichtscheibe / rondelle d'étanchéité	19 mm	250 Stk/pcs.	5.5 x 95 mm
Dichtscheibe / rondelle d'étanchéité	19 mm	250 Stk/pcs.	5.5 x 125 mm
Dichtscheibe / rondelle d'étanchéité	19 mm	250 Stk/pcs.	5.5 x 150 mm
Dichtscheibe / rondelle d'étanchéité	19 mm	250 Stk/pcs.	5.5 x 165 mm
Dichtscheibe / rondelle d'étanchéité	19 mm	250 Stk/pcs.	5.5 x 185 mm
Dichtscheibe / rondelle d'étanchéité	19 mm	250 Stk/pcs.	5.5 x 210 mm
Dichtscheibe / rondelle d'étanchéité	19 mm	250 Stk/pcs.	5.5 x 240 mm

Blech-Überlappungs-Schraube Inox
vis de couture antifouissante Inox

Dichtscheibe 16 mm

500 Stk/pcs. 5.5 x 22 mm

Weitere Bohrschrauben in diversen Ausführungen auf Anfrage.
Rufen Sie uns an, wir beraten Sie gerne.

*D'autres vis autoperçante dans divers executions sur demande.
Appeléz-nous, c'est avec plaisir que nous vous conseillons.*